

1

2

3

4

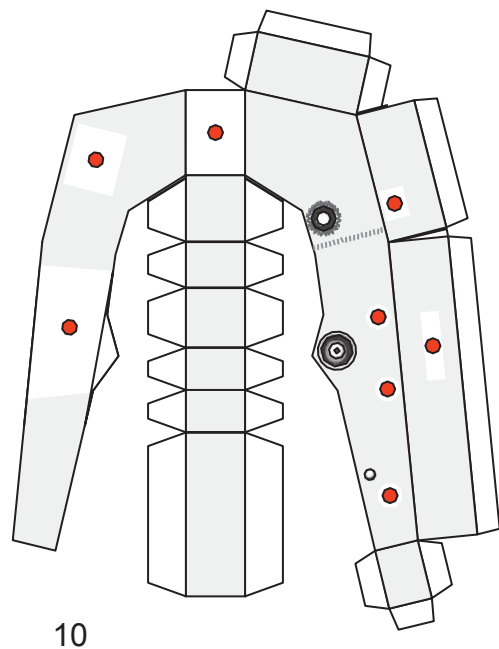
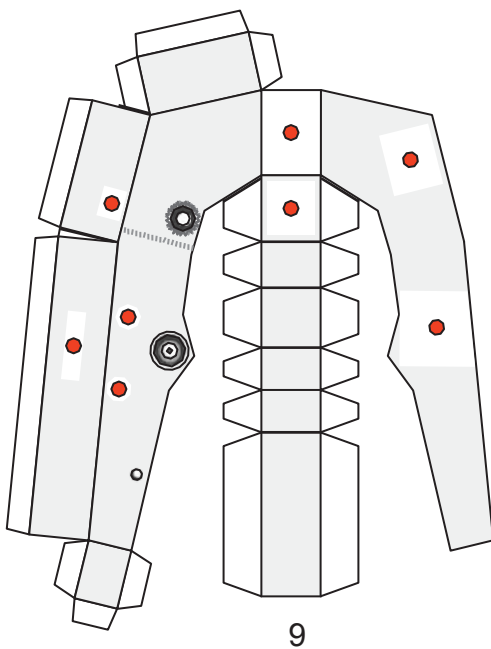
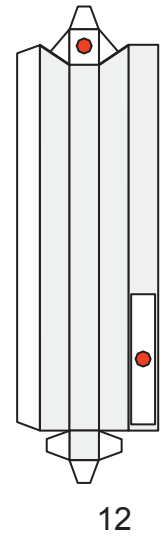
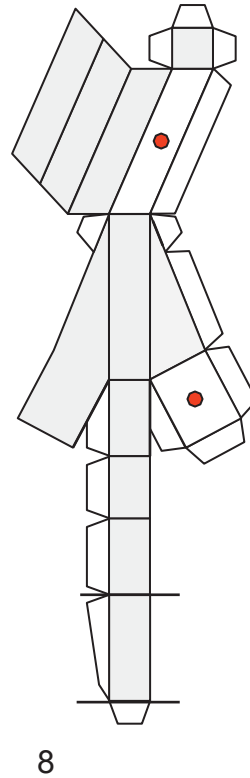
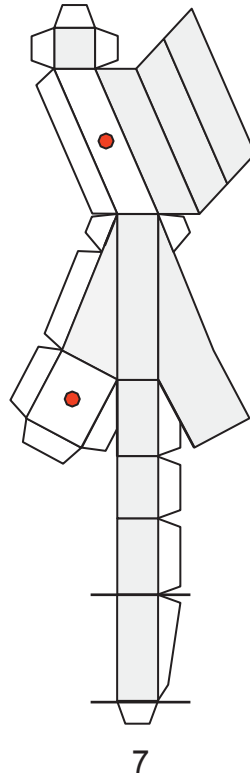
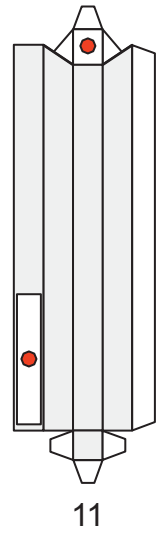
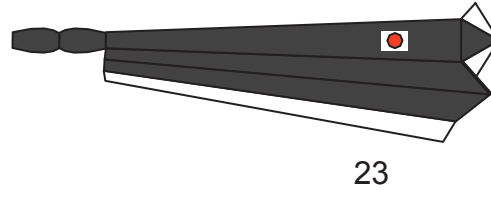
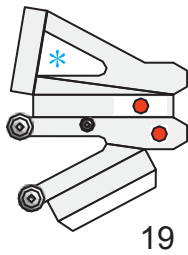
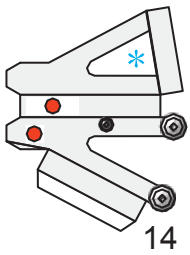
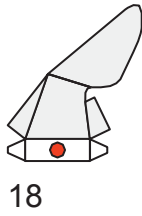
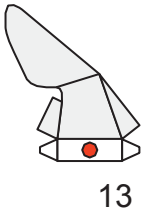
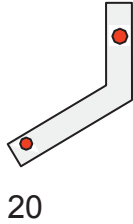
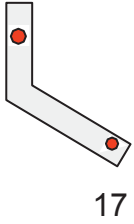
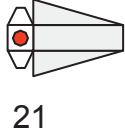
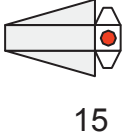
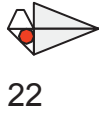
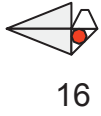

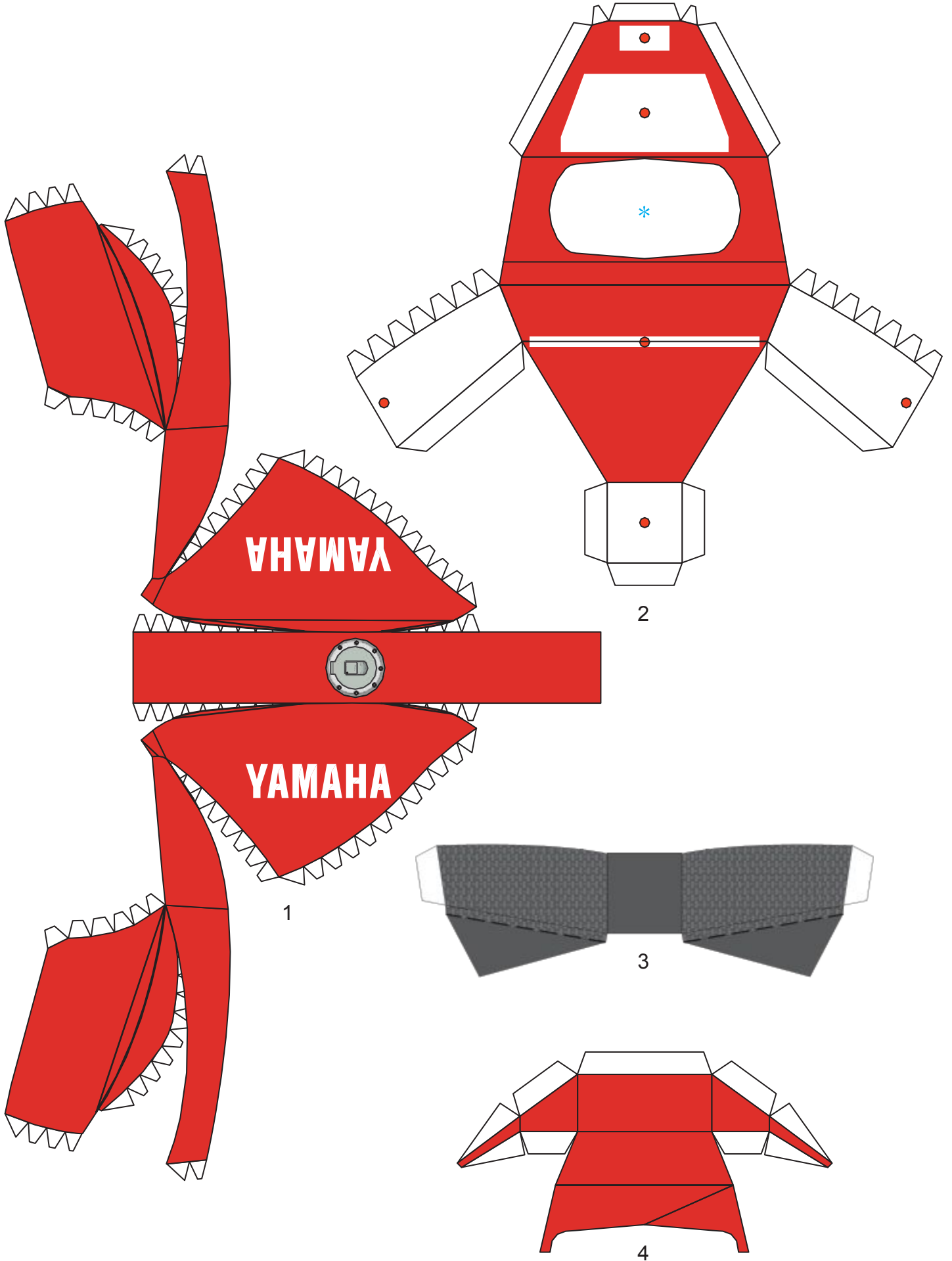

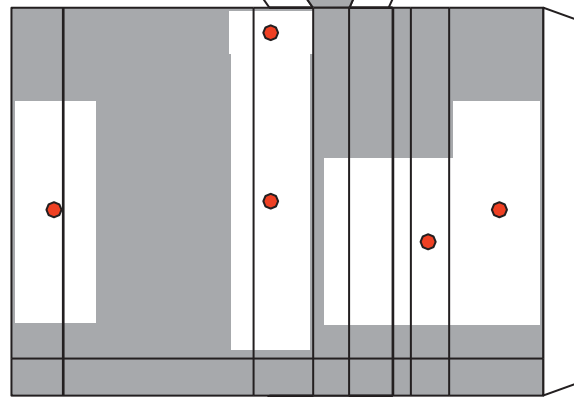
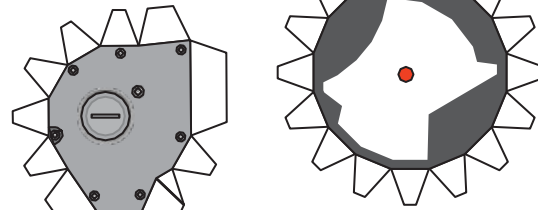
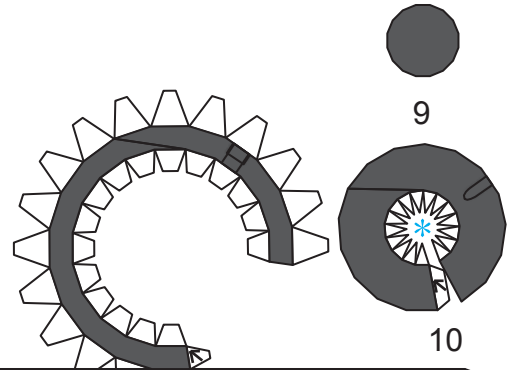
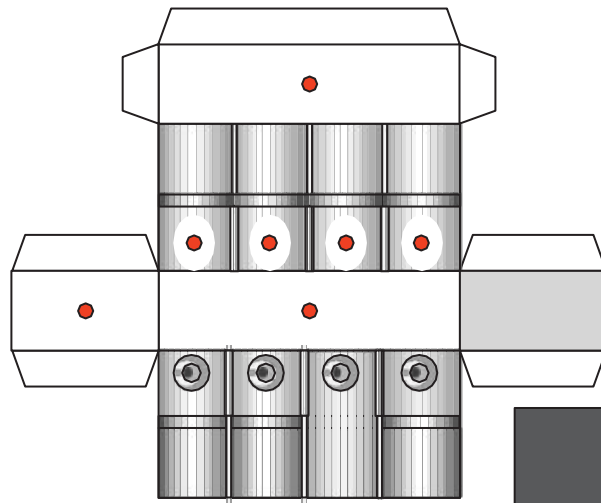
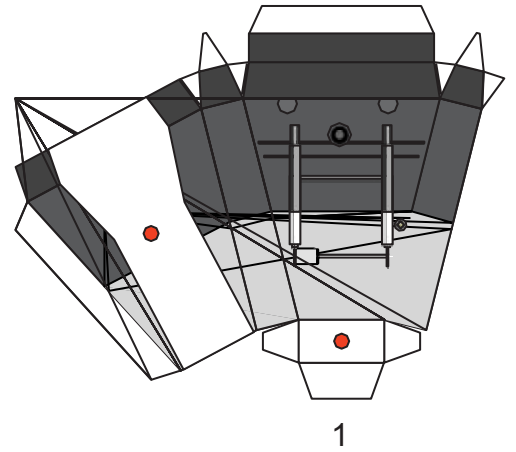
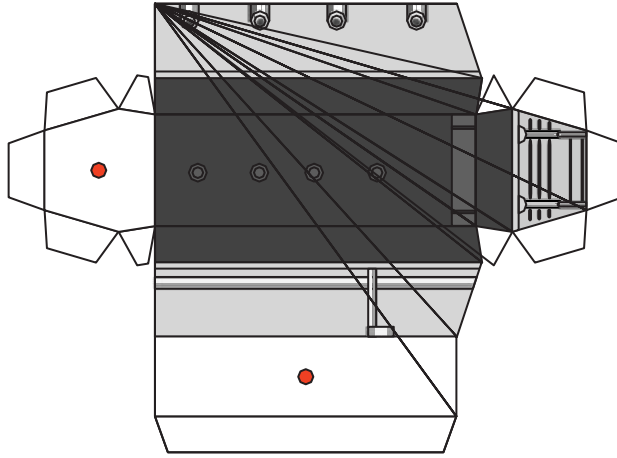
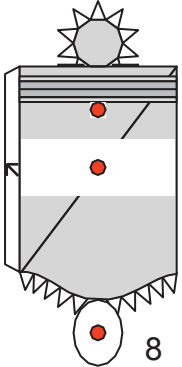
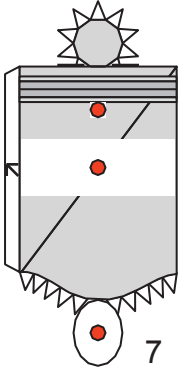
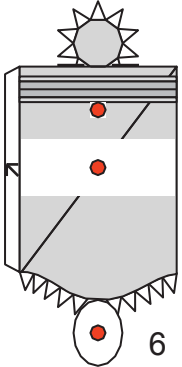
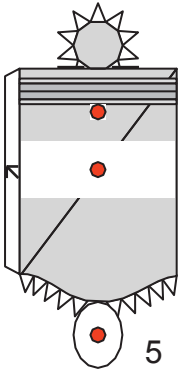

11

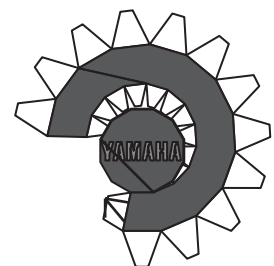
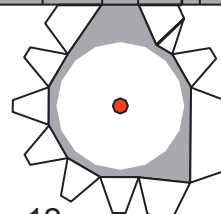
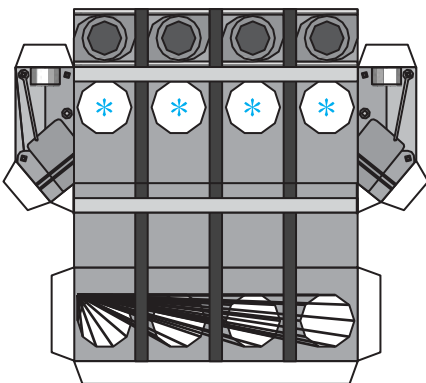

4

12

13



23



19

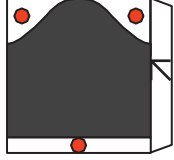

20

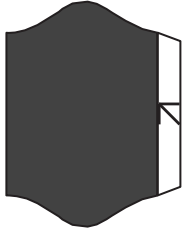

21

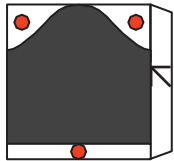

22

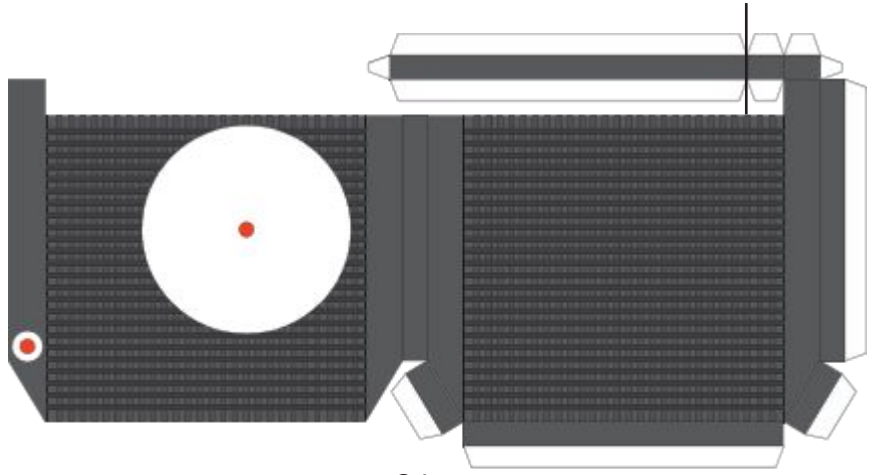

24

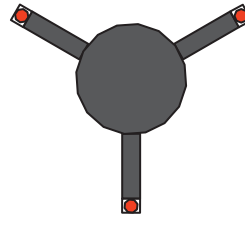

26

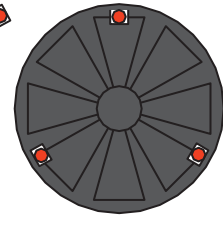

25

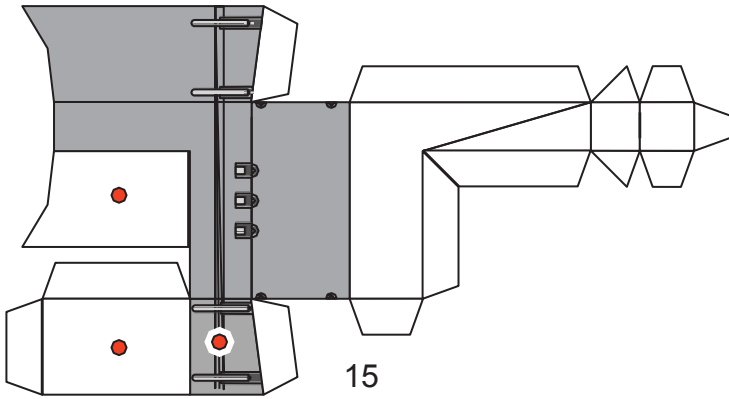

15

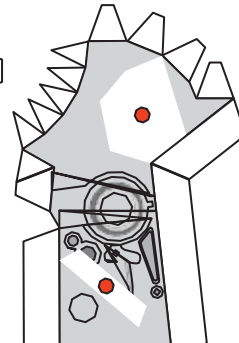

14

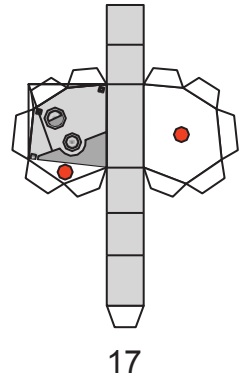

17

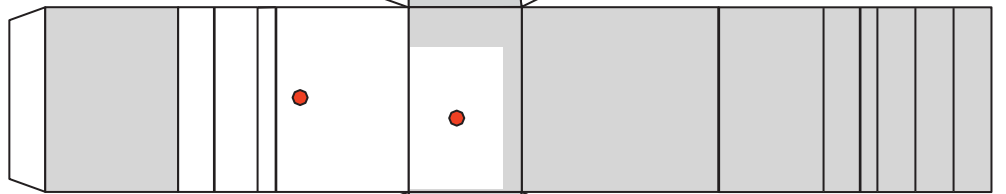

16

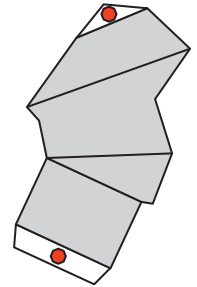
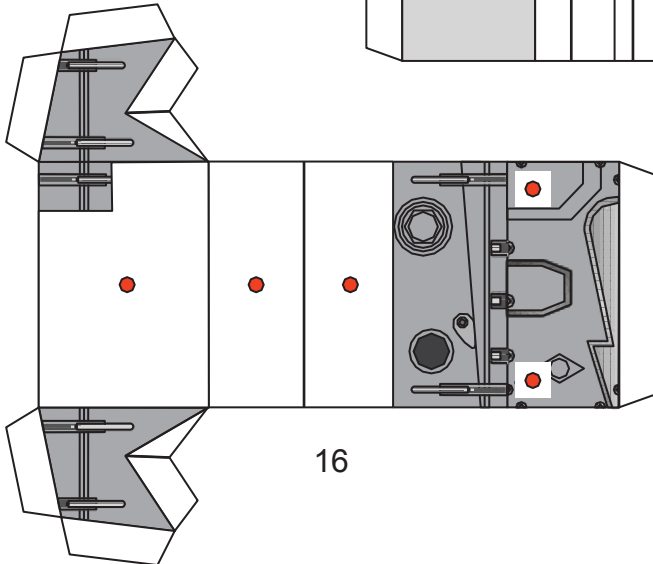

18

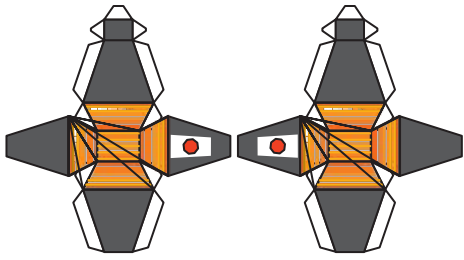

11

14

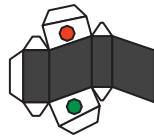

12

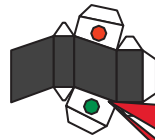

13

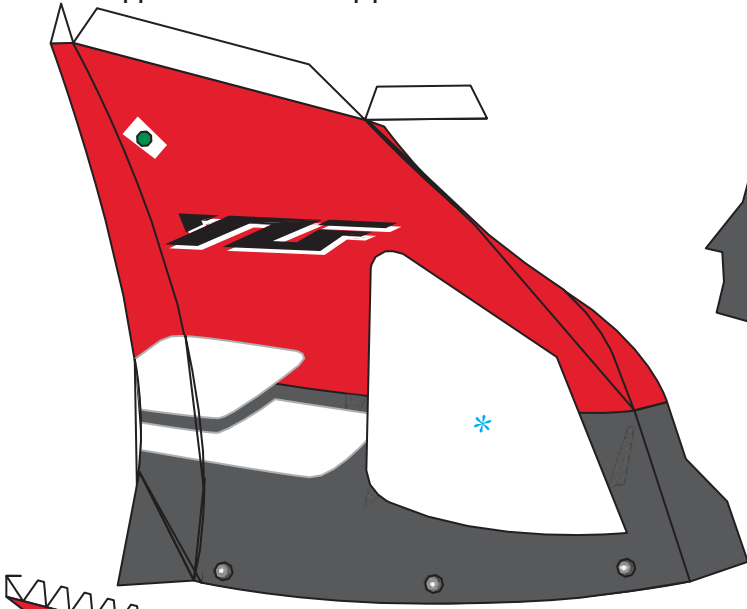

8

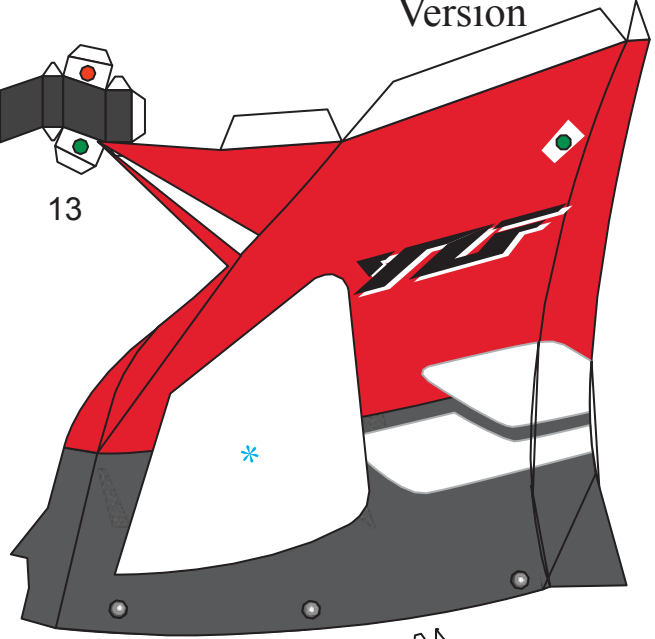

7

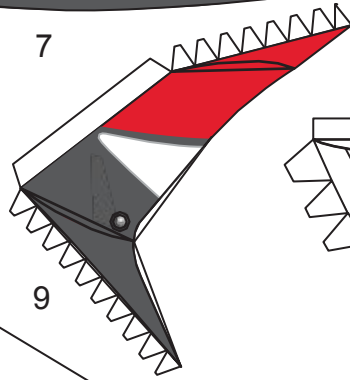

9

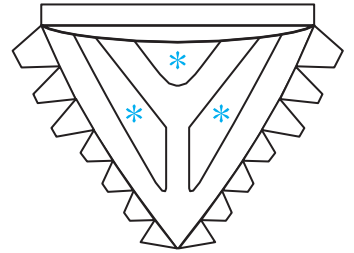

2

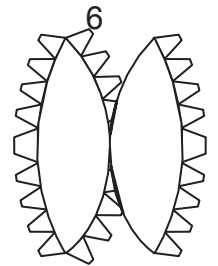

6

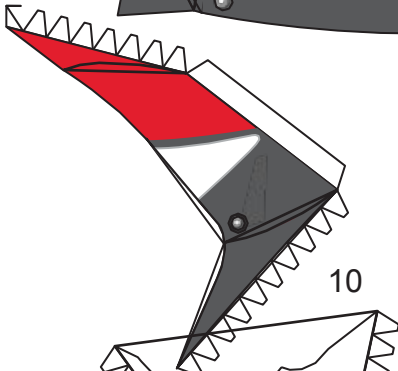

10

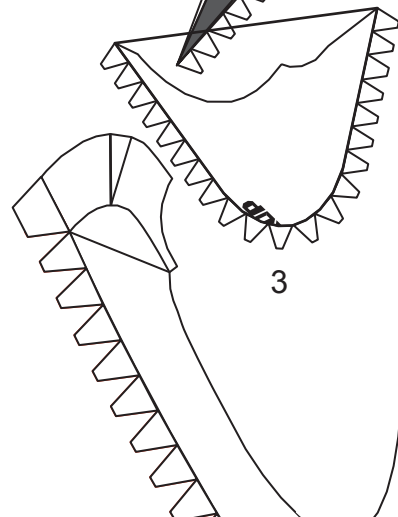

3

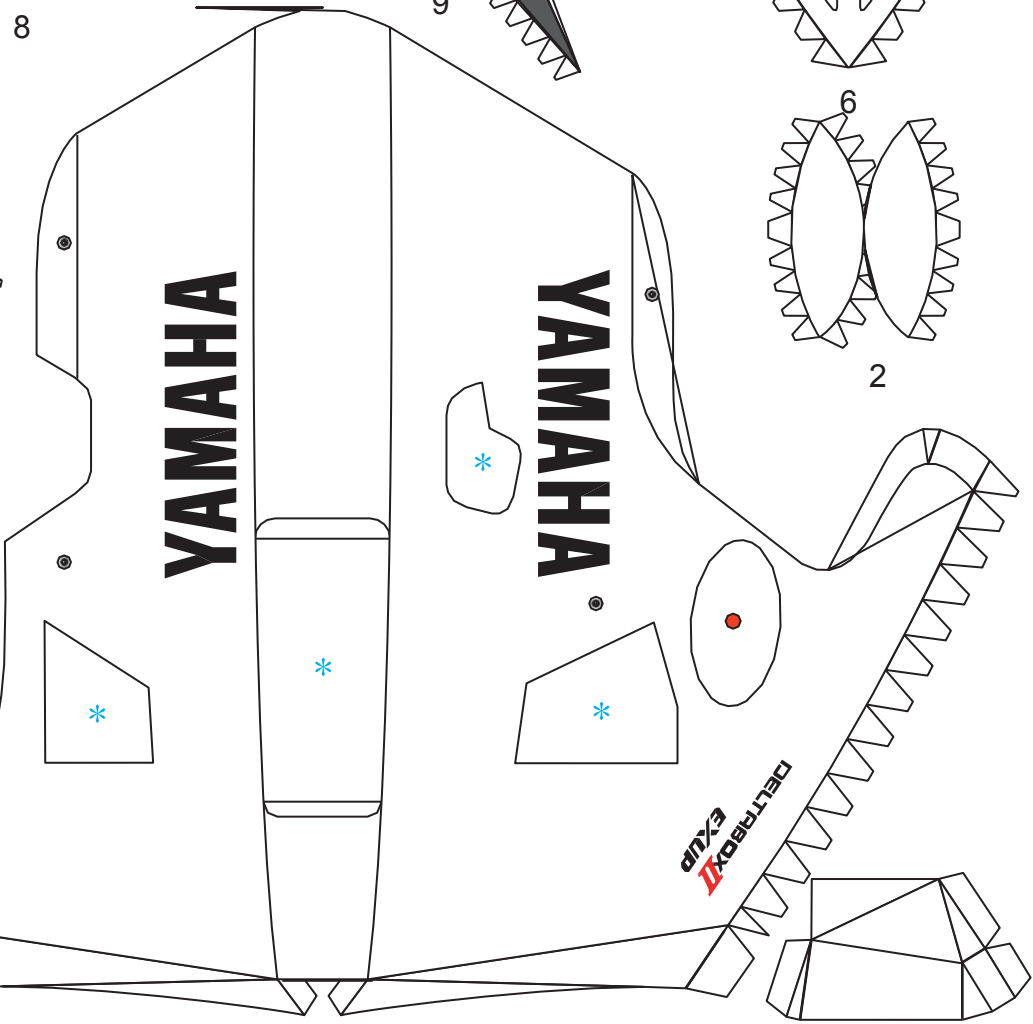

1

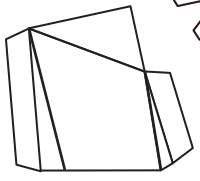

5

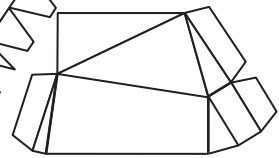

4

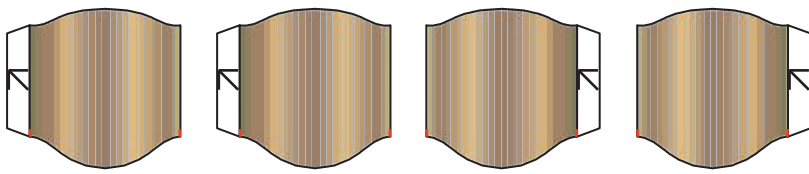

1 2 3 4

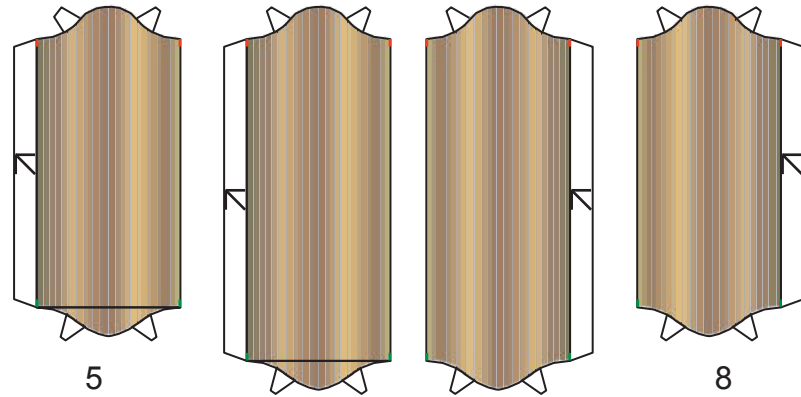

5 6 7 8

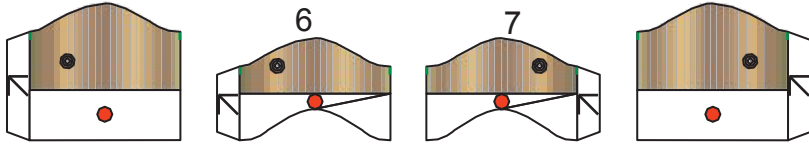

9 10 11 12



23

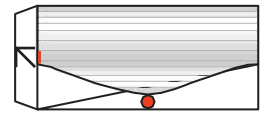

25

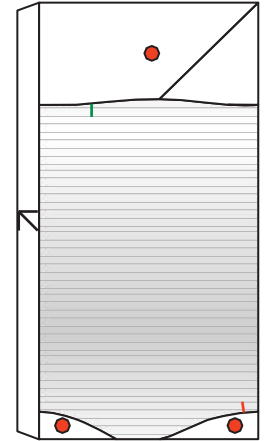

20

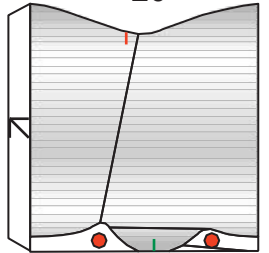

19

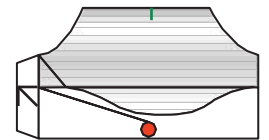

18

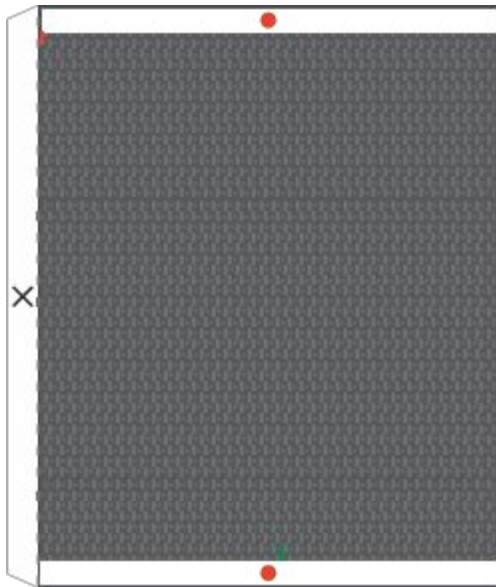

22

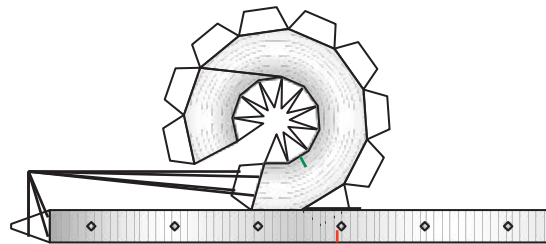

21

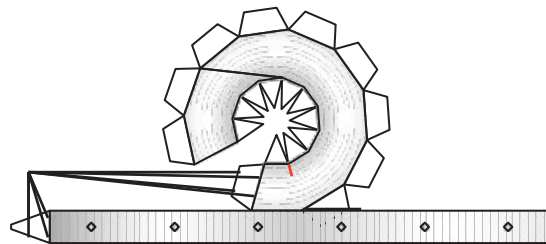

24

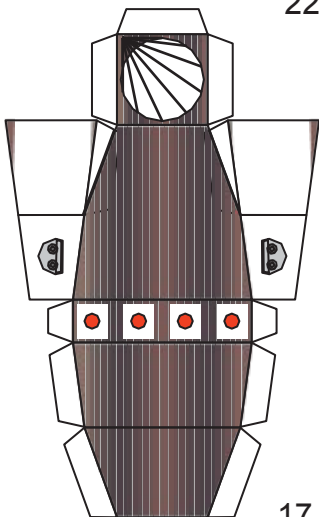

17

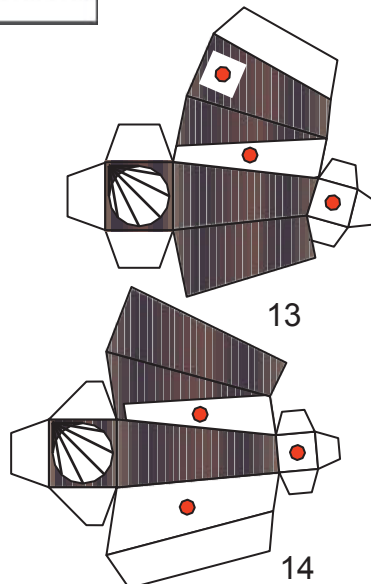

13

14

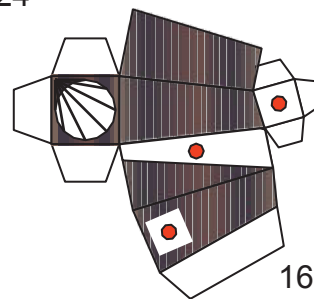

16

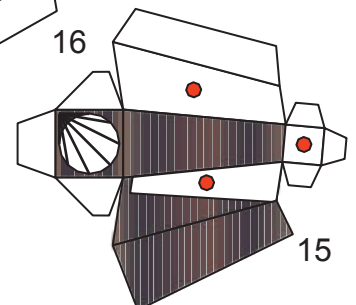

15

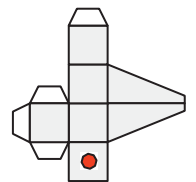

26

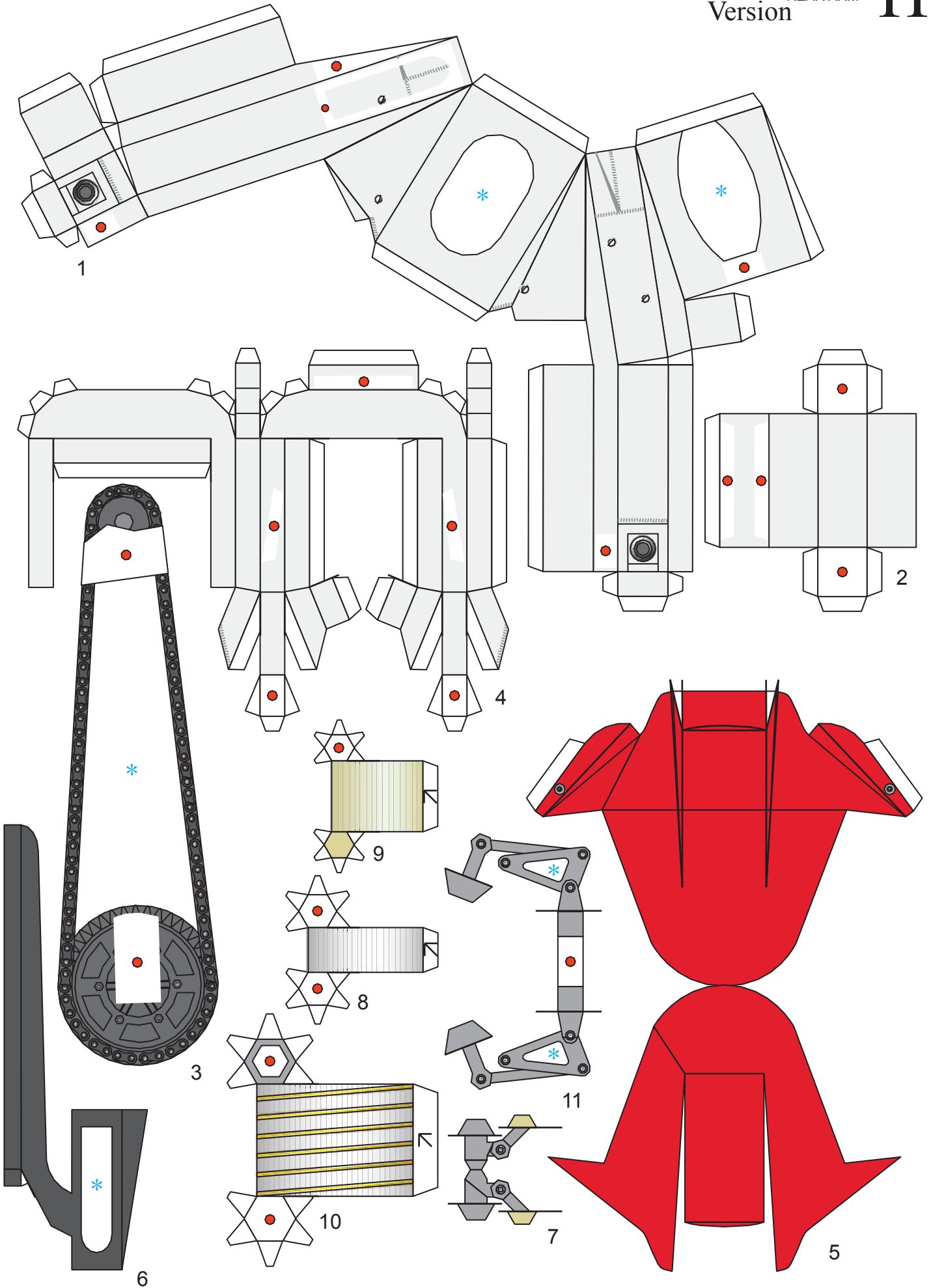

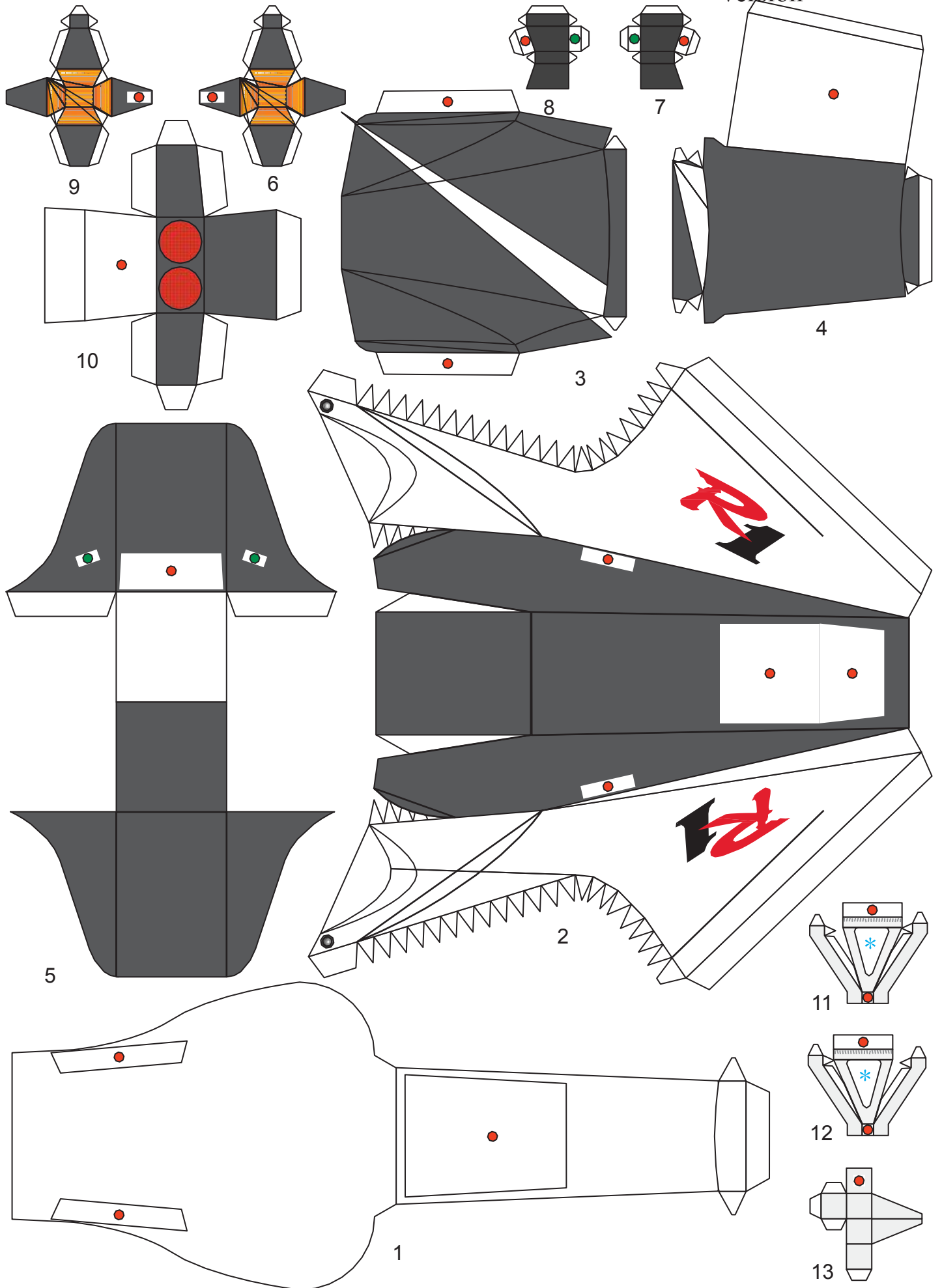

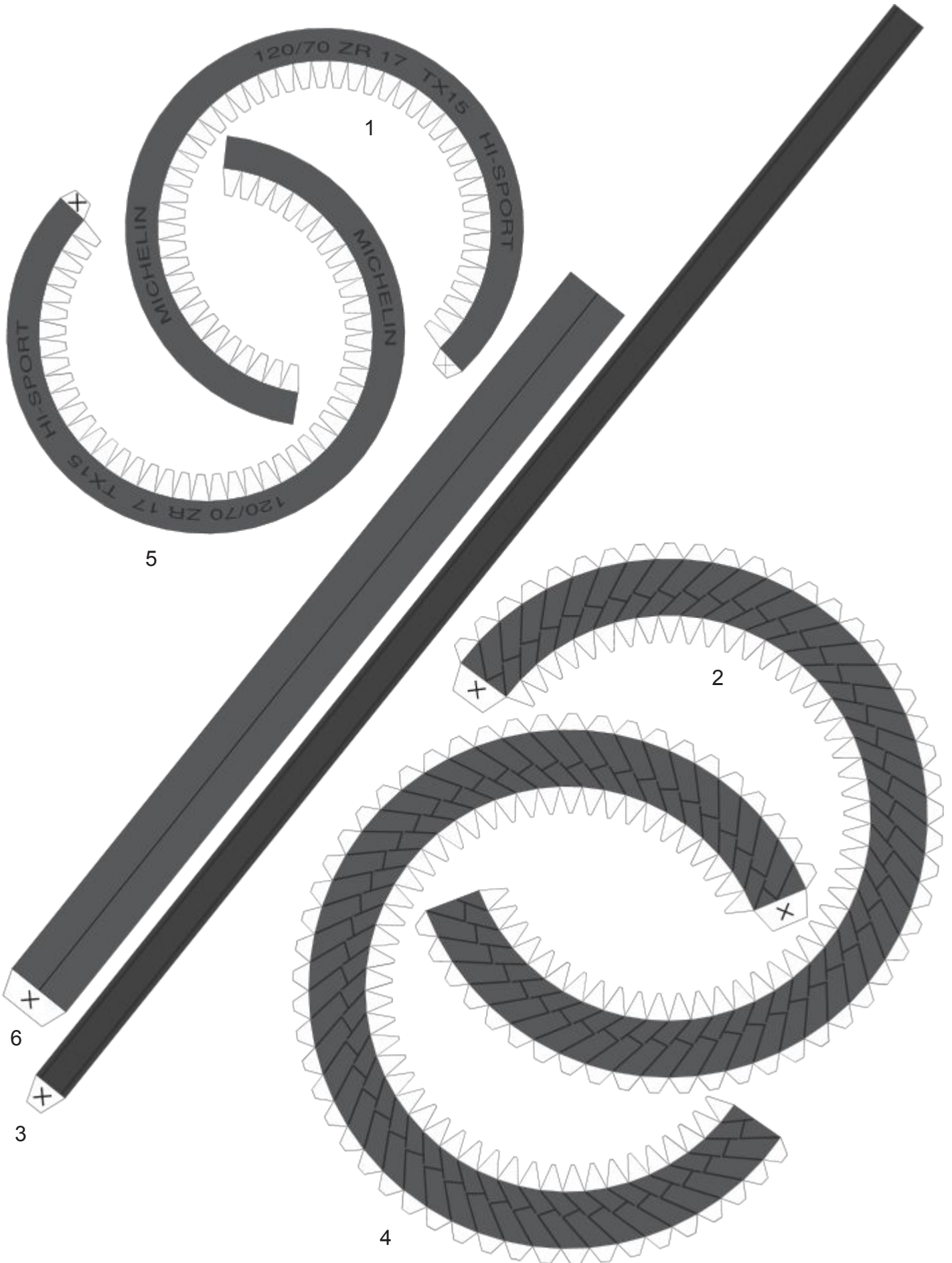

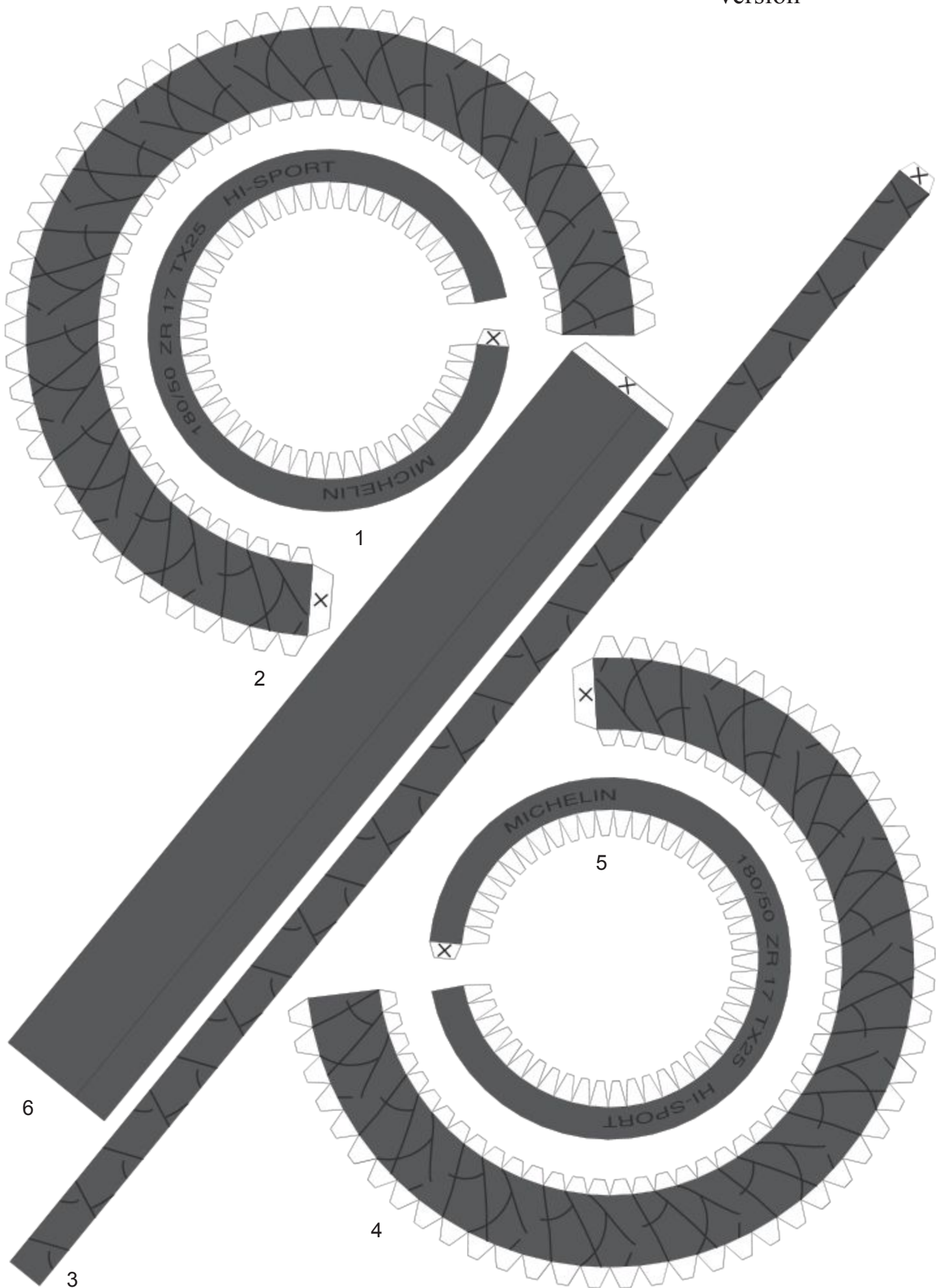

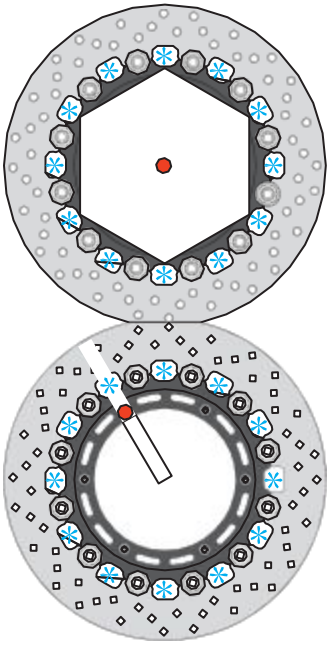

1

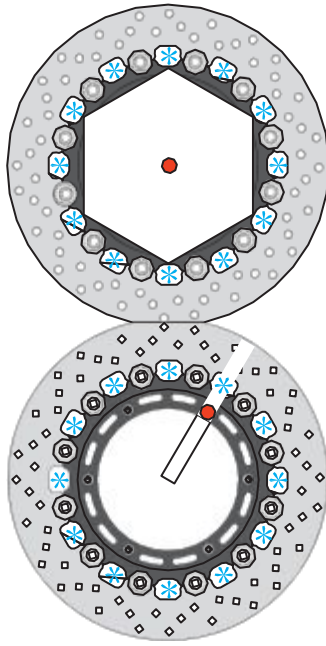

2

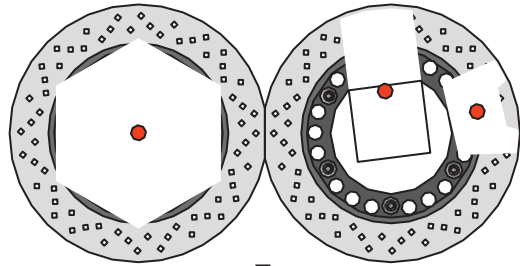

7

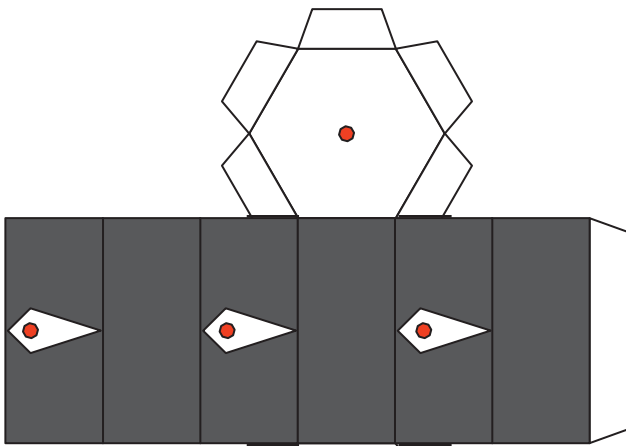

3

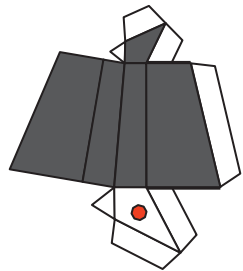

4

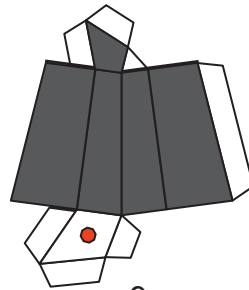

9

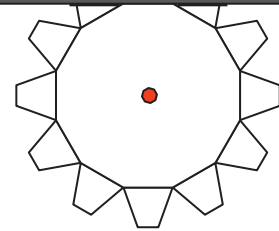

8

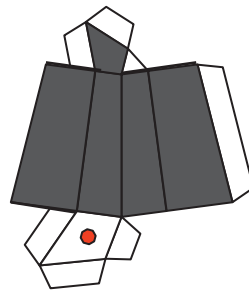

10

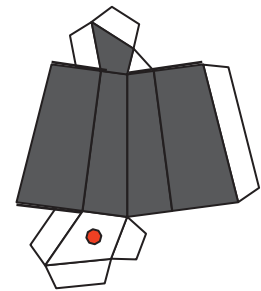

11

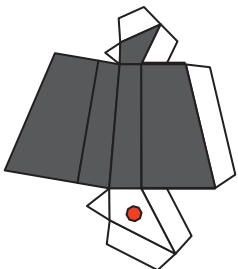

5

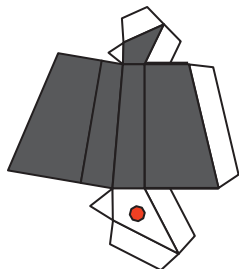

6

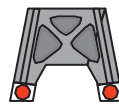

12

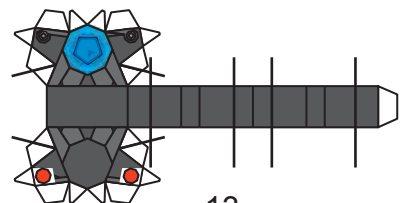

13



PAPER CRAFT

組立説明書



この度は精密ペーパークラフト「YZF-R1」をダウンロードしていただきありがとうございます。スタートに記載されている記号と、この説明書を参考に、すべてのパーツを組み立てていただくと、忠実に再現された「YZF-R1」のペーパークラフトモデルが完成いたします。

- 組立説明書 A4・15ページ(カラー・ホワイトバージョン共通)
- クラフト A4シート×14 パーツ総数170

これは「YZF-R1」の組立説明書です。パーツデータは別にダウンロードして
しっかり
した用紙(官製ハガキ程度)をおすすめします。
※本サイトの作例ではケント紙の135kg50g(8mm)の厚紙を使用しております。

1 フロントカウルの組み立て

工作方法の表記に従って組み立てた各パーツを
図と写真を参考に接着してください。

組み立て時の注意表記

▬▬▬ 折る・熱める

➡ 接着する

フロントカウル

使用シート・A パーツ数・10

※各部の接着面はパーツに記載されている ●マークに従ってください。

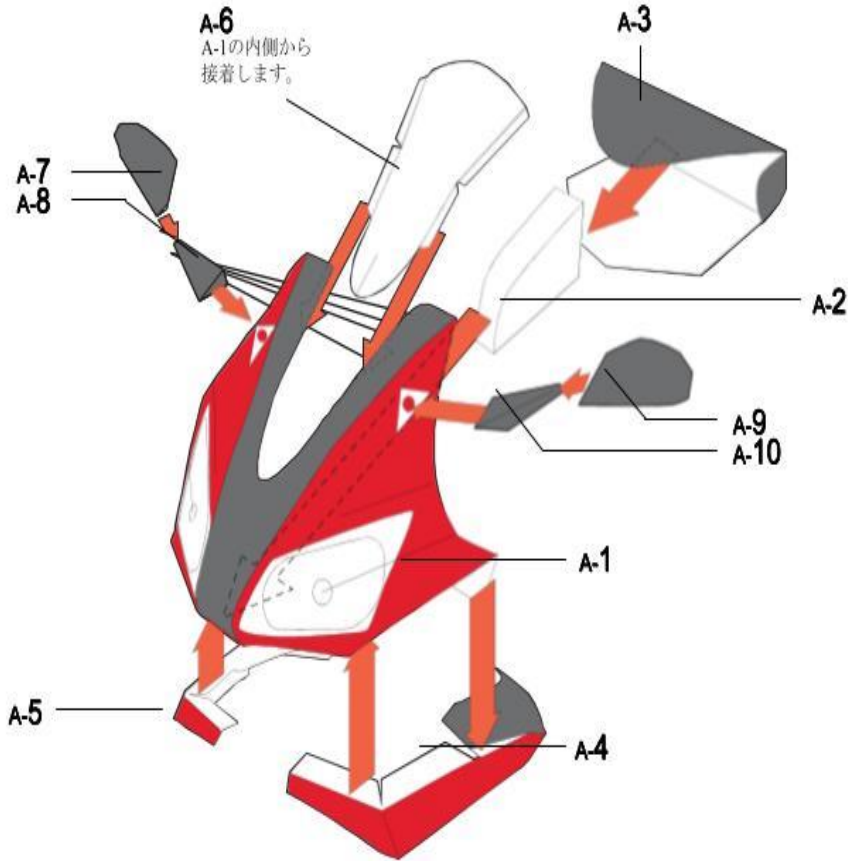

参考写真



A-1



対する接着面(点線部)が揃うように折り曲げ、
接着してください。

2 ステアリングの組み立て

工作方法の表記に従って組み立てた各パーツを
図と写真を参考に接着してください。

組み立て時の注意表記

||||| 折る・熱める

→ 接着する

ステアリング

使用シート・B パーツ数・18

※各部の接着面はパーツに記載されている
●マークに従ってください。

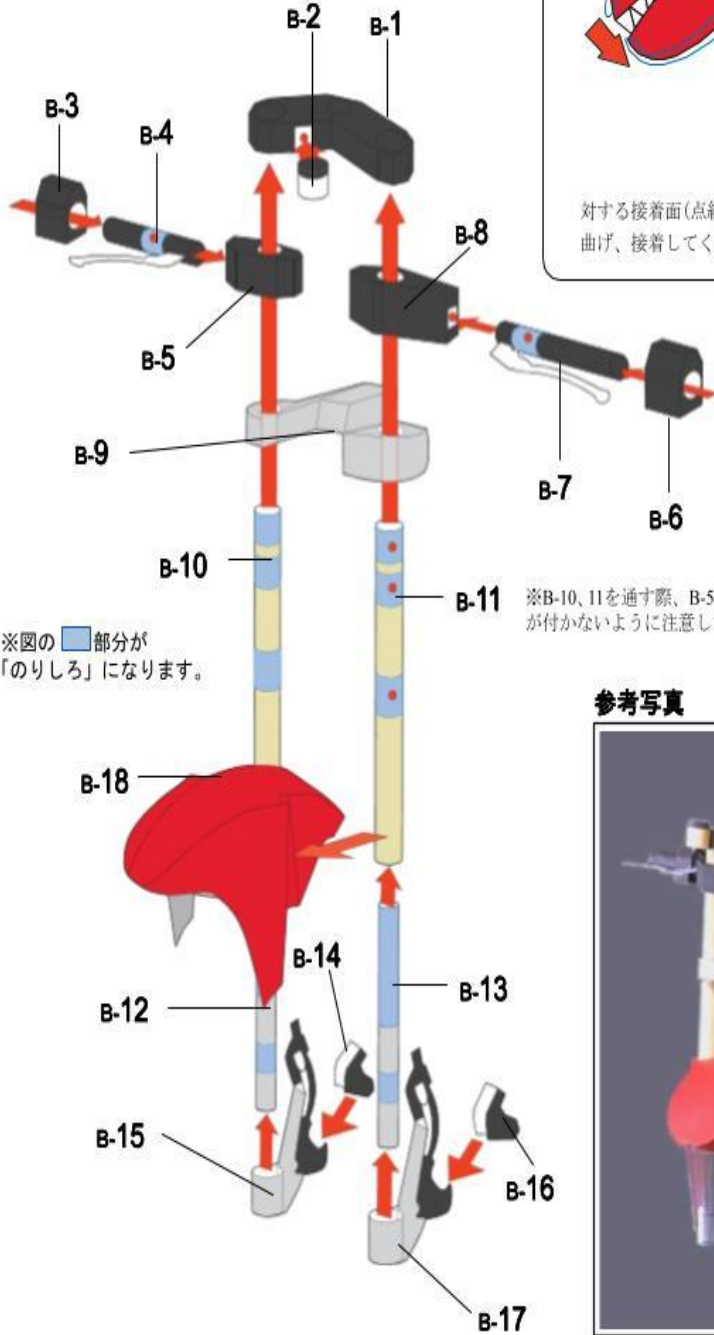
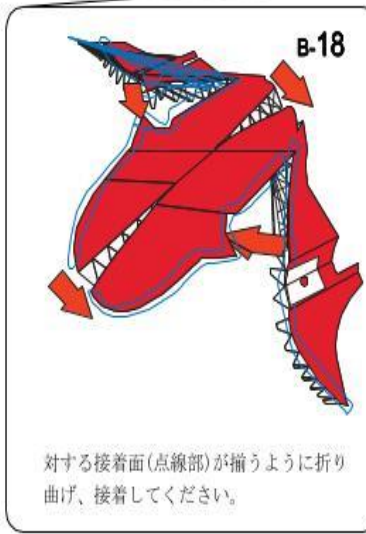

※B-10、11を通す際、B-5、8、9には接着剤が付かないように注意してください

参考写真



3 フレームの組み立て

工作方法の表記に従って組み立てた各パーツを
図と写真を参考に接着してください。

組み立て時の注意表記

||||| 折る・丸める

→ 接着する

フレーム

使用シート・C(2枚) パーツ数・23

フレームA, Bそれぞれを組み立て、下図で記した(接着面)で2つを接着します。
※各部の接着面はパーツに記載されている ●マークに従ってください。

【フレームA】

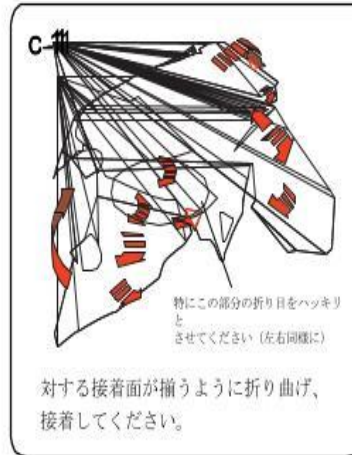
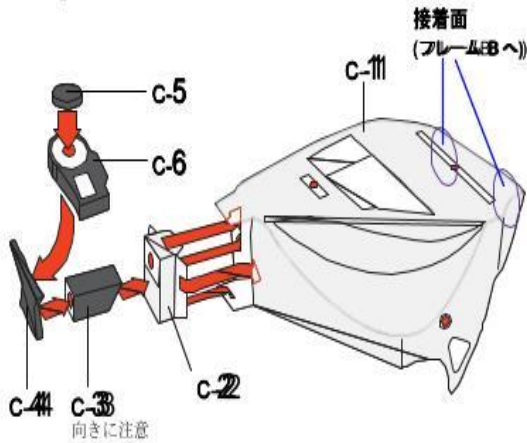

【フレームB】

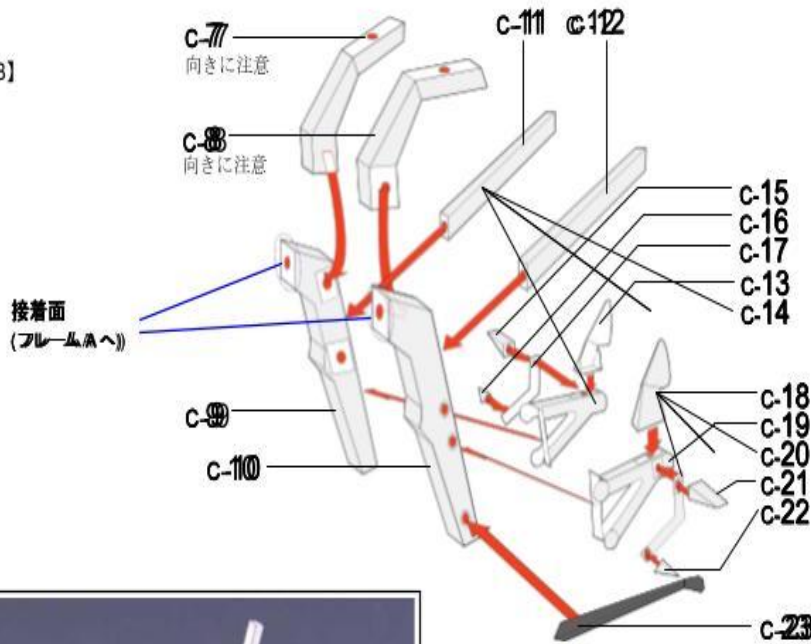

参考写真

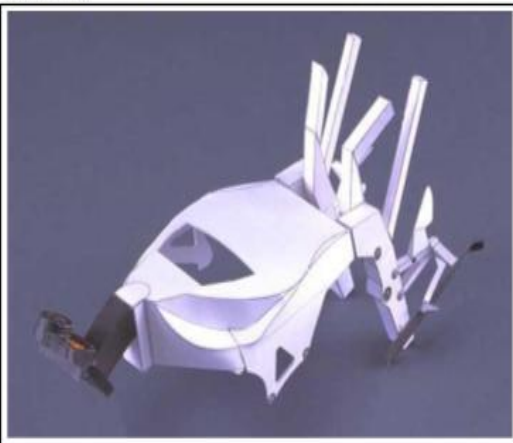

4 フェューエルタンクの組み立て

工作方法の表記に従って組み立てた各パーツを
図と写真を参考に接着してください。

組み立て時の注意表記

||||| 折る・丸める

→ 接着する

フェューエルタンク

使用シート・D パーツ数・4

※各部の接着面はパーツに記載されている

●マークに従ってください。

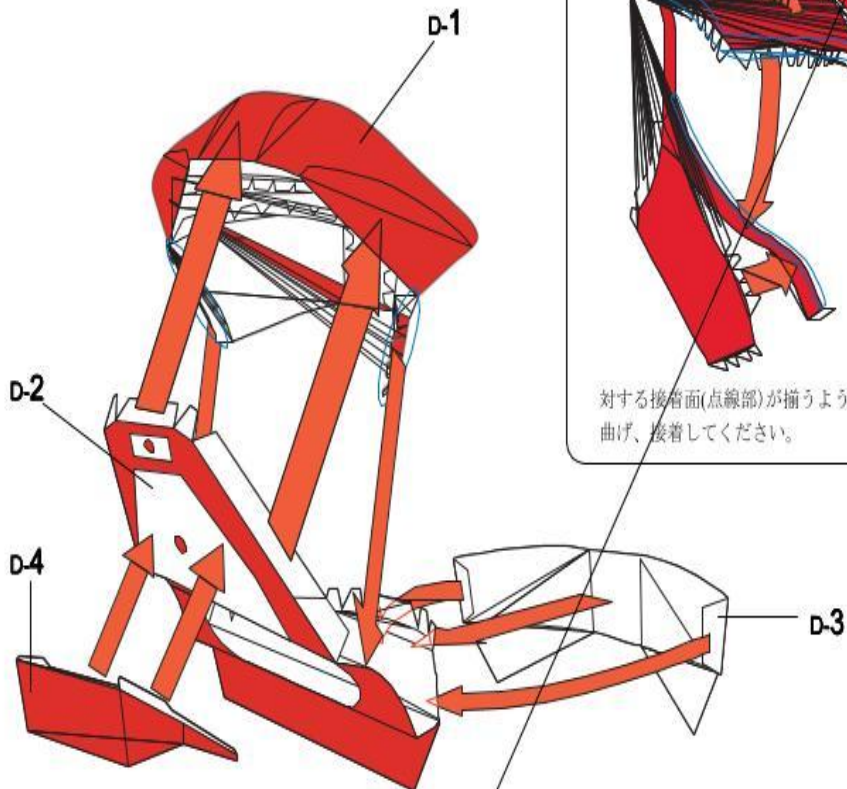

D-1



対する接着面(点線部)が揃うように折り
曲げ、接着してください。

D-2

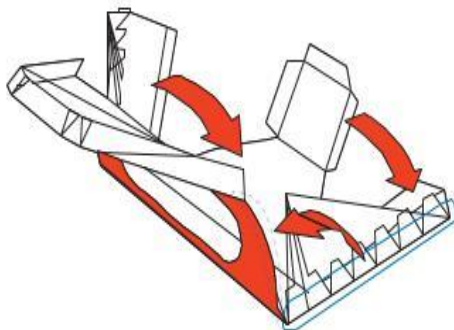

対する接着面(点線部)が揃うように折り
曲げ、接着してください。

参考写真



5 エンジンの組み立て

工作方法の表記に従って組み立てた各パーツを
図と写真を参考に接着してください。

組み立て時の注意表記

||||| 折る・曲める

→ 接着する

エンジン

使用シート・E パーツ数・26

※各部の接着面はパーツに記載されている ●マークに従ってください。

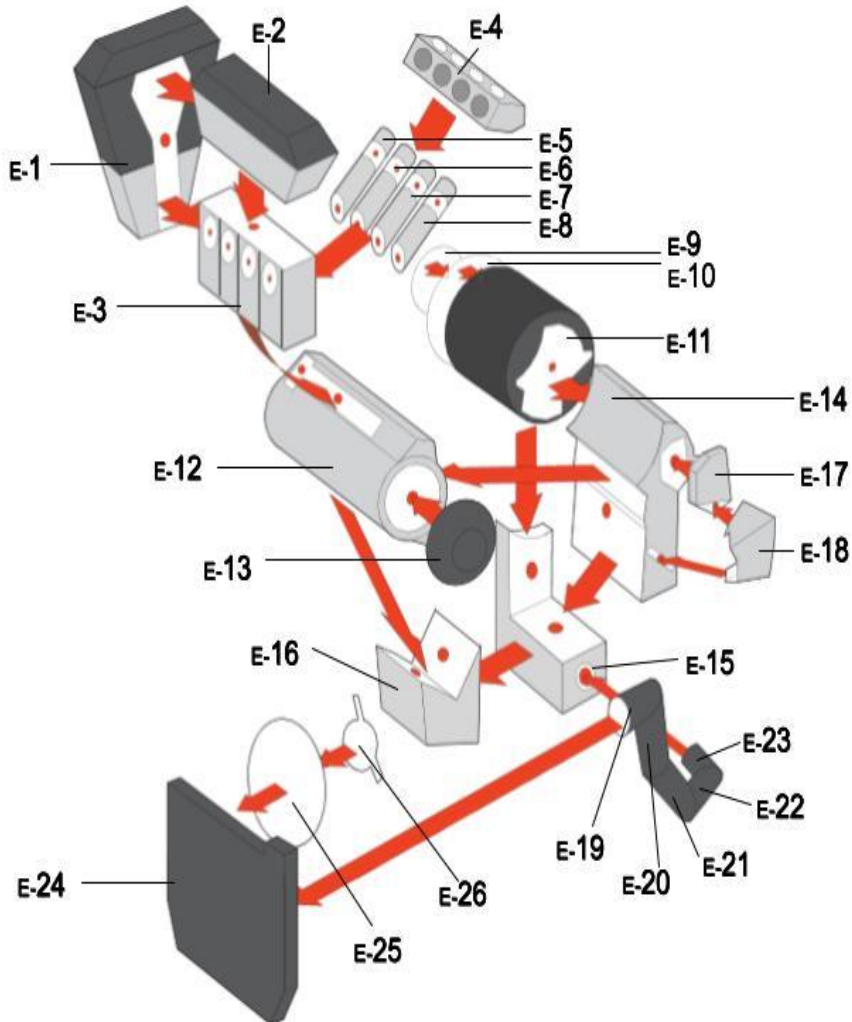

参考写真



6 アンダーカウルの組み立て

工作方法の表記に従って組み立てた各パーツを
図と写真を参考に接着してください。

組み立て時の注意表記

▬▬▬ 折る・熱める

➡ 接着する

アンダーカウル

使用シート・F パーツ数・14

※各部の接着面はパーツに記載されている ●マークに従ってください。

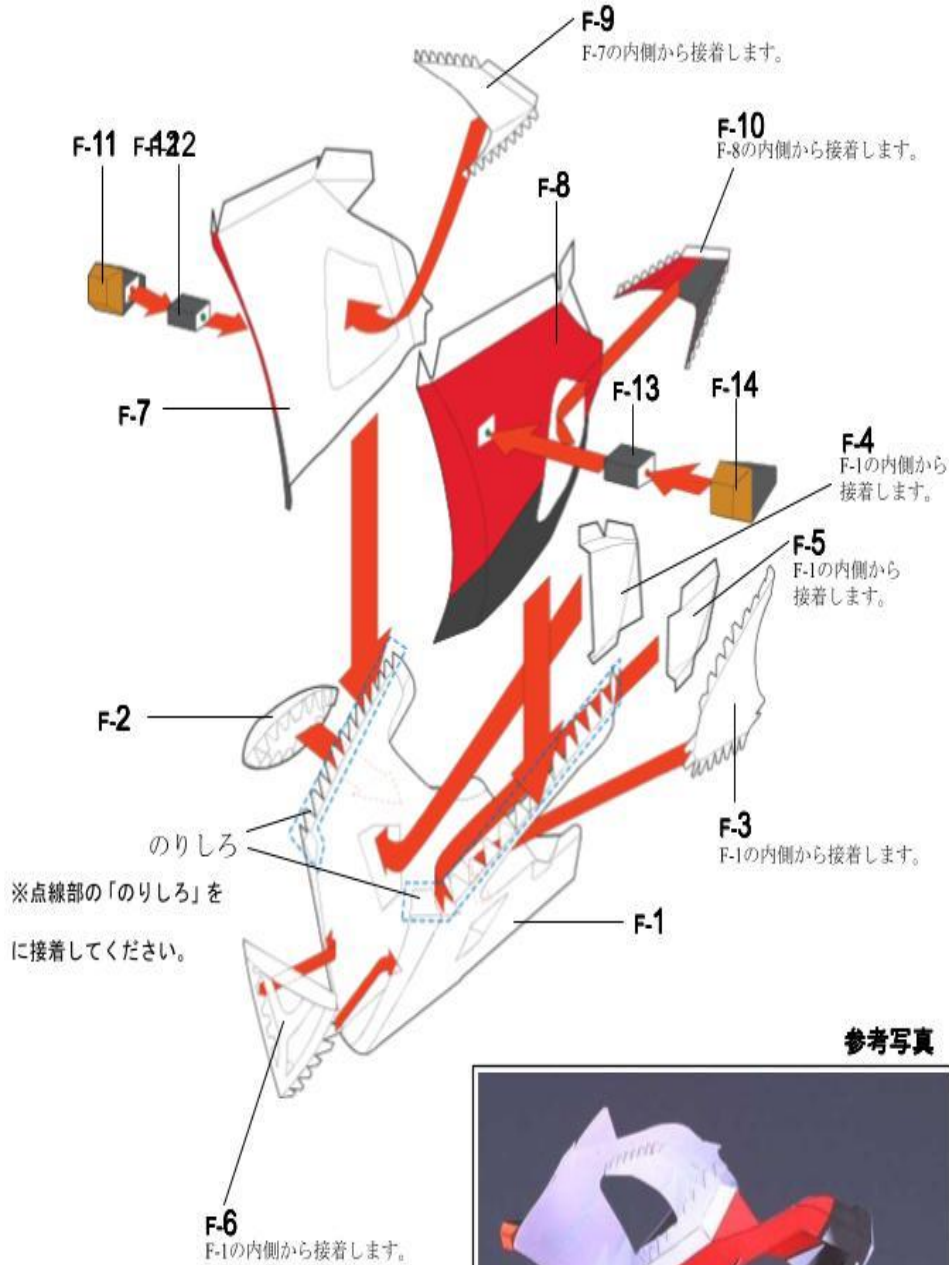

参考写真



7 エグゾーストの組み立て

工作方法の表記に従って組み立てた各パーツを
図と写真を参考に接着してください。

組み立て時の注意表記

||||| 折る・決め筋

→ 接着する

エグゾースト

使用シート・G パーツ数・26

エグゾーストA, Bそれぞれを組み立て、下図で記した(接着面)で2つを接着します。
※各部の接着面はパーツに記載されている ●マークに従ってください。

【エグゾーストA】

G-1から8のパーツは下の写真を参考にして、取り付ける角度に注意してください。

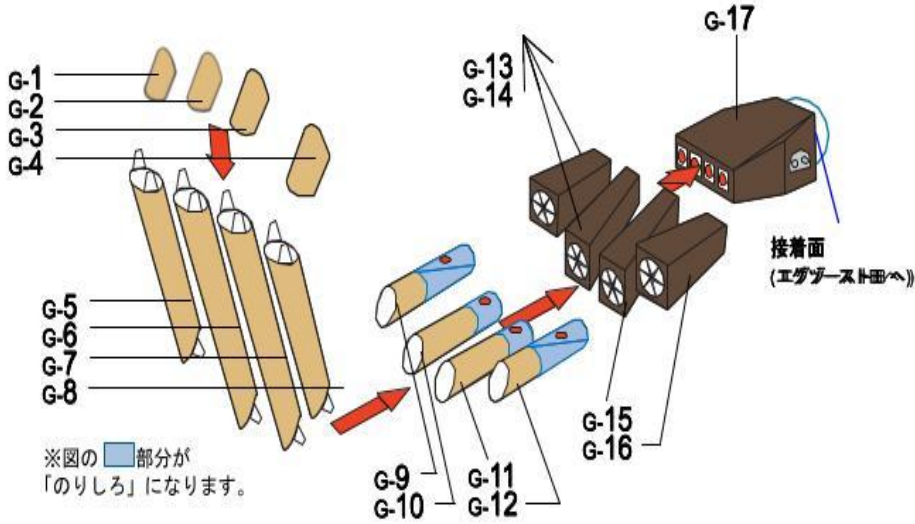

【エグゾーストB】

G-18, 19, 20のパーツは下の写真を参考にして、
取り付ける角度に注意してください。

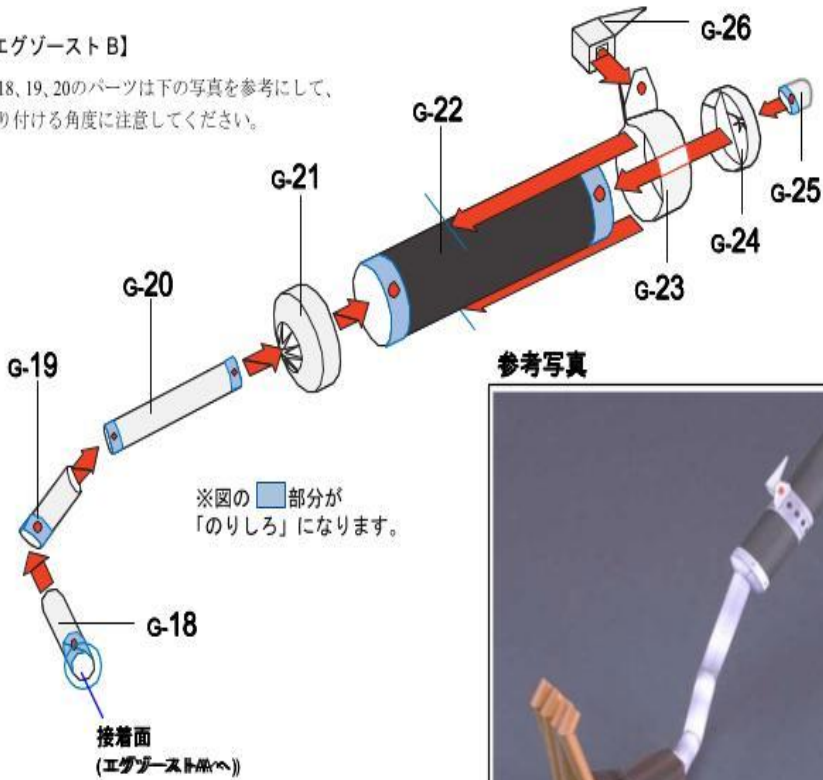

参考写真



8 リアアームの組み立て

工作方法の表記に従って組み立てた各パーツを
図と写真を参考に接着してください。

組み立て時の注意表記

||||| 折る・減める

→ 接着する

リアアーム

使用シート・H パーツ数・11

※各部の接着面はパーツに記載されている ●マークに従ってください。

①②③④順に組み立てます。

組み立て手順

- ① H-1とH-2を接着します。
- ② H-3を図のようにH-1のアームに通してからH-1、H-2に接着します。
- ③ H-6をH-1に接着します。
- ④ H-3、H-6をまかくかたちでH-4をH-1に接着します。

その他のパーツは図に従って接着してください。

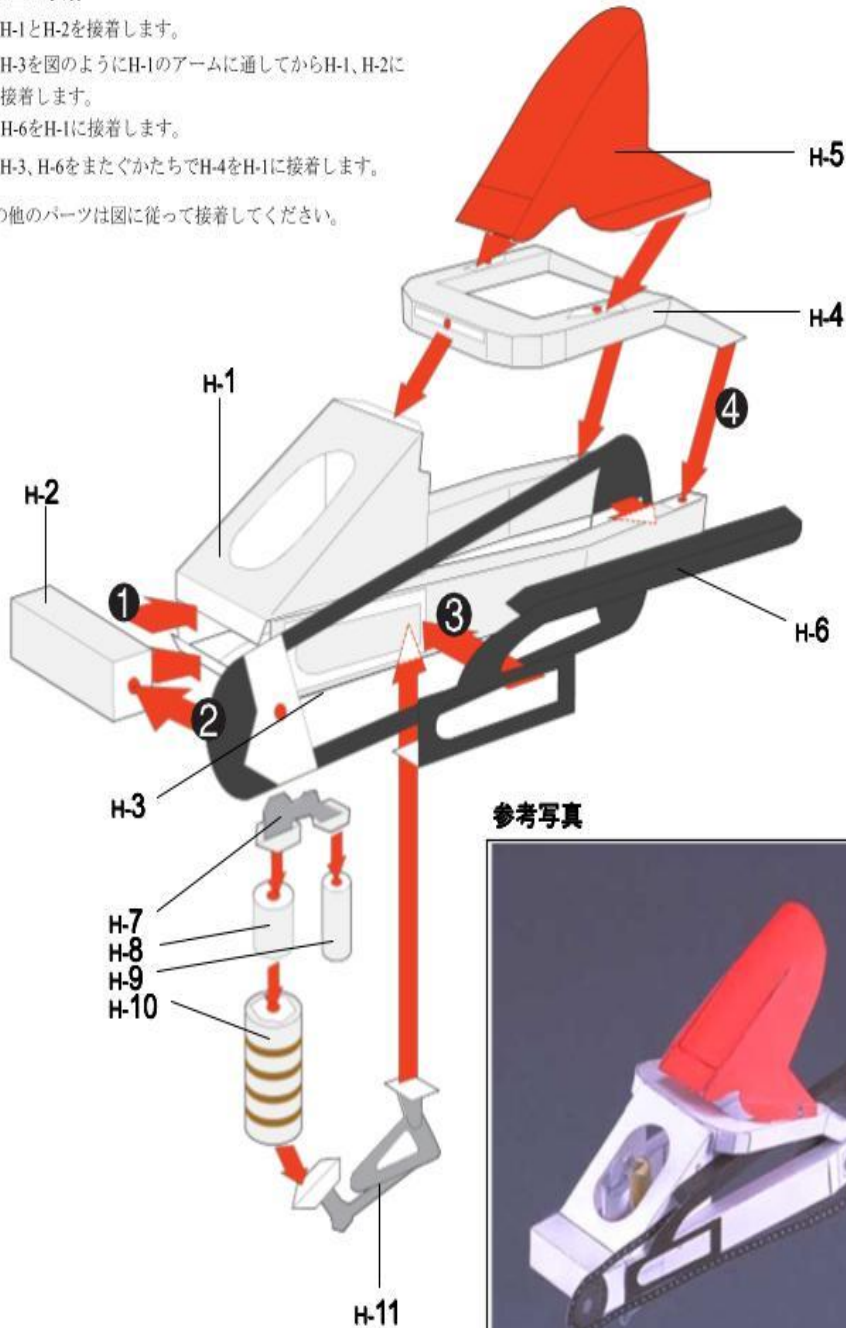

9 シートカウルの組み立て

工作方法の表記に従って組み立てた各パーツを
図と写真を参考に接着してください。

組み立て時の注意表記

▬▬▬ 折る・曲める

➡ 接着する

シートカウル

使用シート・1 パーツ数・13

※各部の接着面はパーツに記載されている ●マークに従ってください。

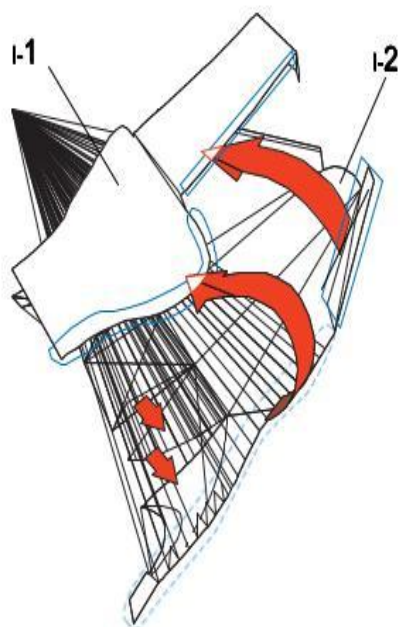
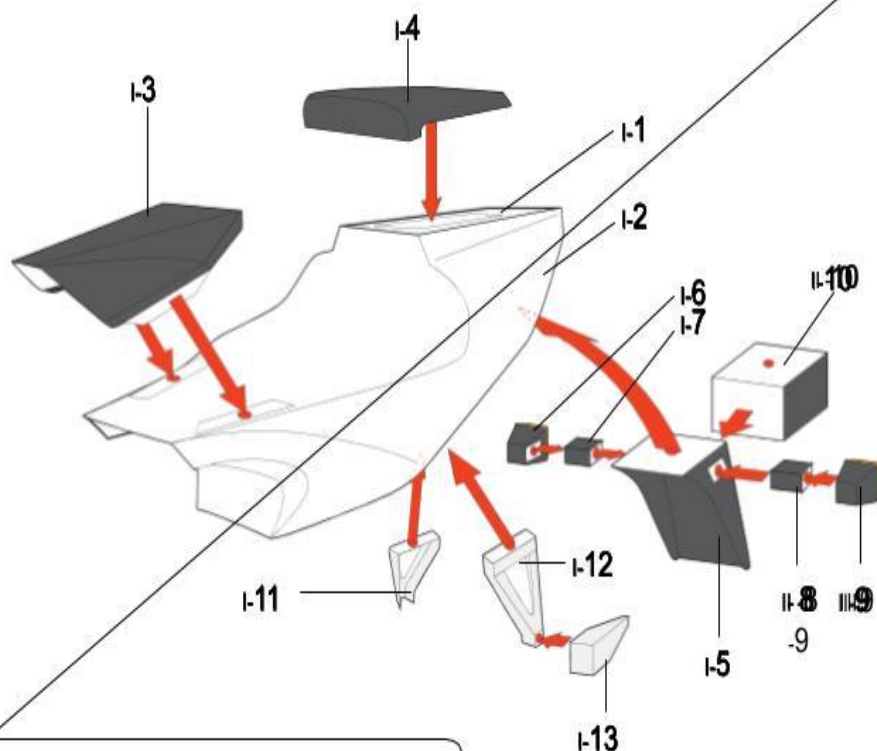

対する接着面(点線部)が揃うように折り曲げ、接着してください。

参考写真



10 フロント&リアタイヤの組み立て

工作方法の表記に従って組み立てた各パーツを
図と写真を参考に接着してください。

組み立て時の注意表記

||||| 折る・決める

→ 接着する

フロントタイヤ

使用シート・J&L パーツ数・12

組み立てたタイヤの中に、完成したホイール部を入れ、接着します。
※各部の接着面はパーツに記載されている ●マークに従ってください。

【フロントタイヤ】

【フロントホイール】

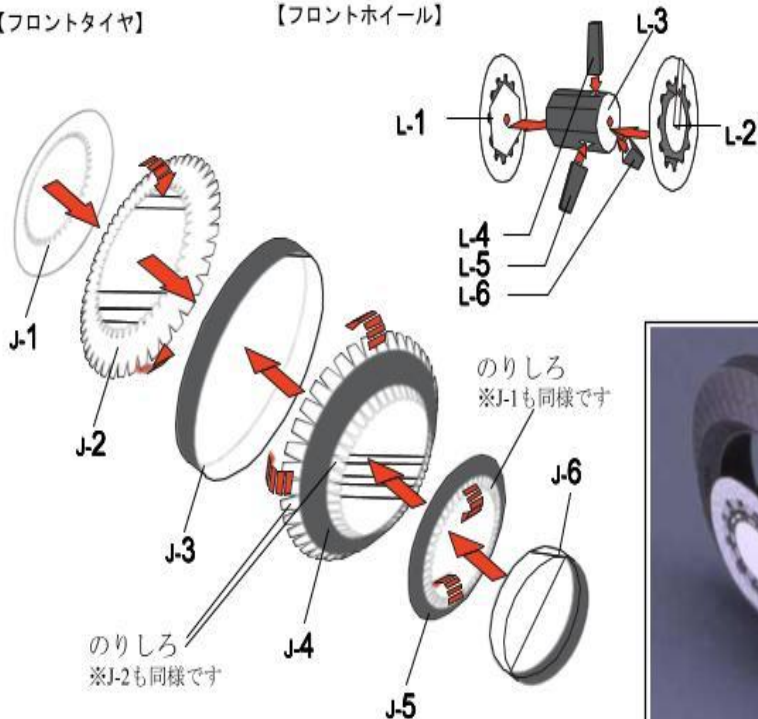

参考写真



リアタイヤ

使用シート・K&L パーツ数・13

組み立てたタイヤの中に、完成したホイール部を入れ、接着します。
※各部の接着面はパーツに記載されている ●マークに従ってください。

【リアタイヤ】

【リアホイール】

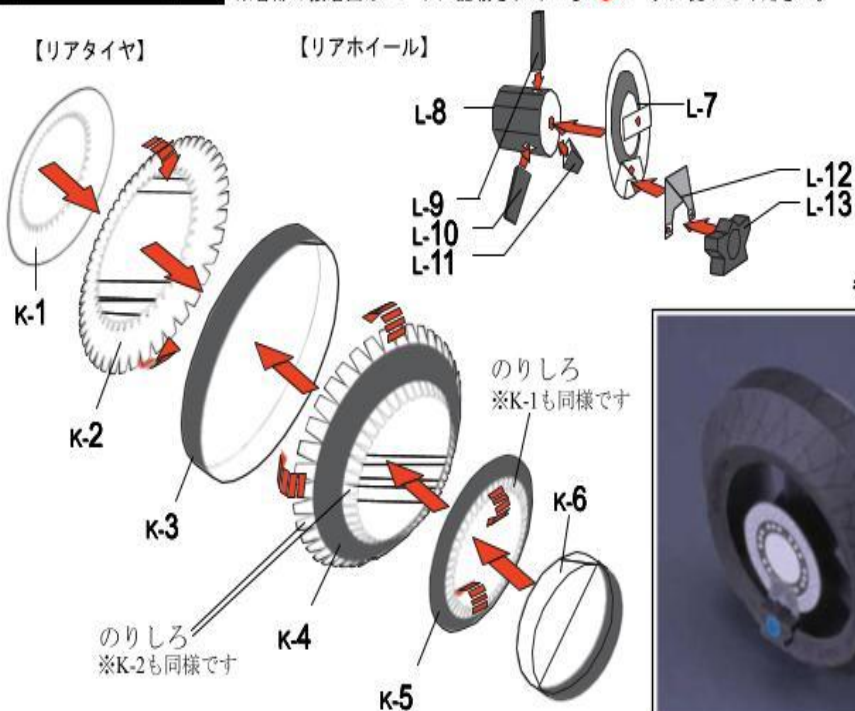

参考写真

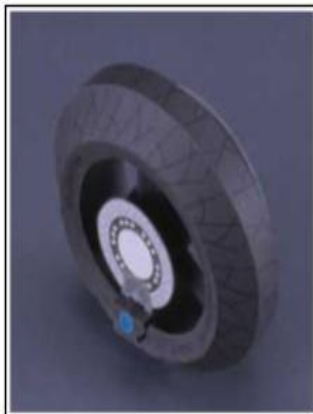

11 完成

組み立て手順

これまで組み上げてきた各パーツを、図の ❶ から ❶❶ の順番に接着します。

※接着面は各パーツに記載されている ●マークに従ってください。

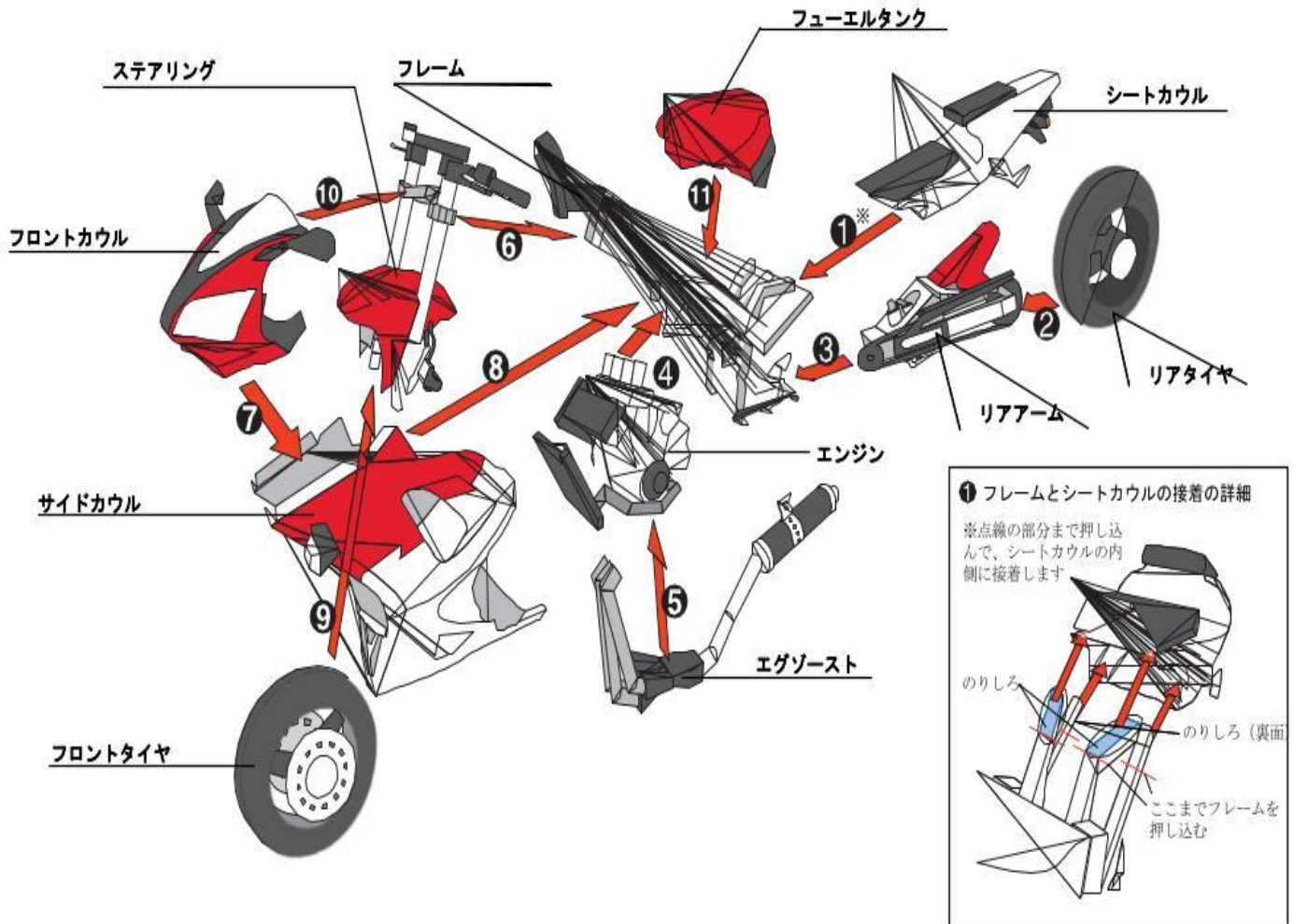

12 完成写真&パーツリスト

各部パーツの取り付け位置などの参考にしてください。

RIGHT

シートカウル

I-1 I-55 I-999
I-2 I-66 I-1000
I-3 I-77 I-1111
I-4 I-88 I-1222
I-13

フューエルタンク

D-1 D-333
D-2 D-444

FRONT

フロントカウル

A-1 A-66
A-2 A-77
A-3 A-88
A-4 A-99
A-5 A-100



エグゾースト

G-1 G-77 G-13 G-133 G-1333 G-25
G-2 G-88 G-14 G-140 G-1400 G-26
G-3 G-99 G-15 G-151 G-1511
G-4 G-100 G-166 G-222 G-2222
G-5 G-111 G-177 G-288 G-2888
G-6 G-122 G-188 G-244 G-2444

フロントタイヤ

J-1 J-77
J-2 J-88
J-3 J-99
J-4 J-100
J-5 J-111
J-6 J-122



ステアリング

B-1 B-77 B-13
B-2 B-88 B-14
B-3 B-99 B-15
B-4 B-100 B-16
B-5 B-111 B-17
B-6 B-122

12 完成写真&パーツリスト

各部パーツの取り付け位置などの参考にしてください。

LEFT

フレーム

C-1	CS77	C-13	CS189
C-2	CS88	C-14	CS220
C-3	CS99	C-15	CS231
C-4	CS100	CS166	CS222
C-5	CS111	CS177	CS223
C-6	CS122	CS188	

リアアーム

H-1	HH4	HH77	HH100
H-2	HH5	HH88	HH111
H-3	HH6	HH99	



サイドカウル

F-1	FF44	FF77	FF100	FF133
F-2	FF55	FF88	FF111	FF144
F-3	FF66	FF99	FF122	

エンジン

E-1	EE77	E-13	EE199	EE199	EE225
E-2	EE88	E-14	EE220	EE220	EE226
E-3	EE99	E-15	EE221	EE221	
E-4	EE100	EE166	EE222	EE222	
E-5	EE111	EE177	EE223	EE223	
E-6	EE122	EE188	EE224	EE224	

REAR



リアタイヤ

K-1	KK77
K-2	KK88
K-3	KK99
K-4	KK100
K-5	KK111
K-6	KK122